



HolzMeister Türenhandbuch

Türenhandbuch

Funktionstüren

Schallschutz » Türblatt ohne Zarge (1-flg.)

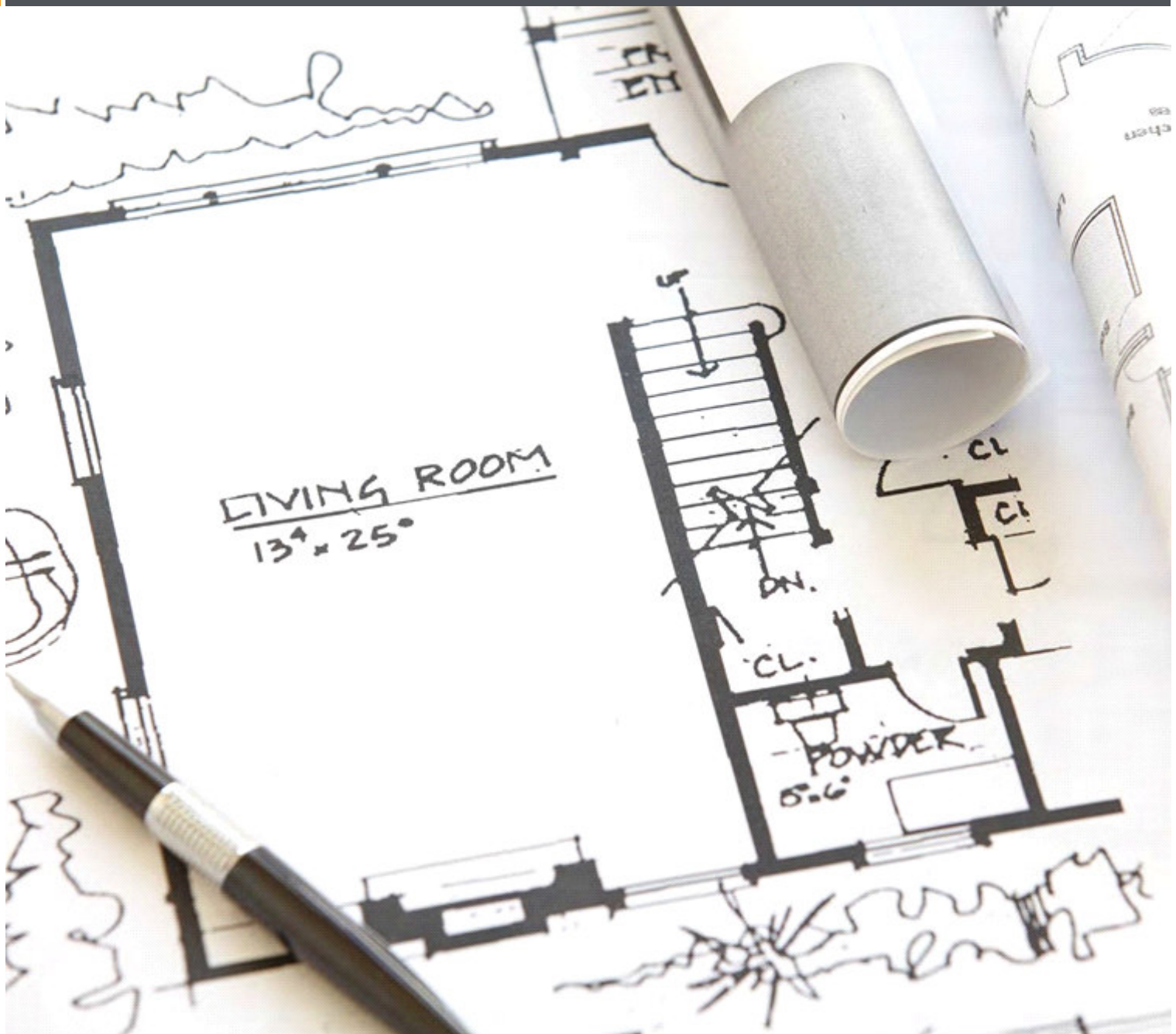

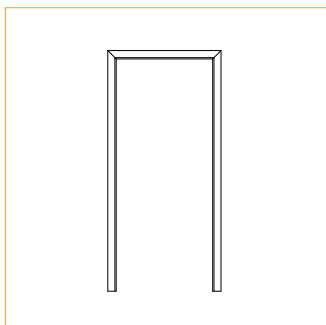

sturzhoch

Seite 3

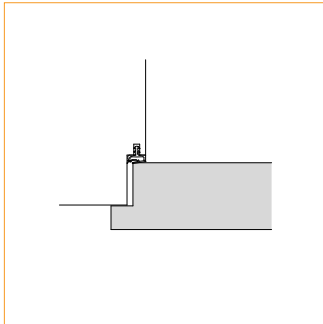

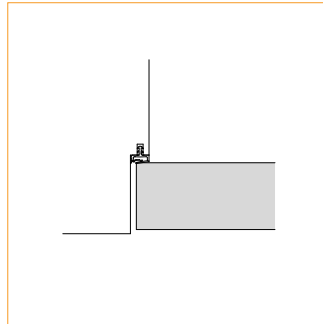

gefälzt

Seite 4

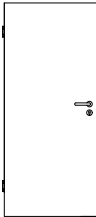
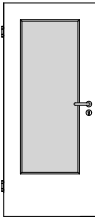

stumpf

Seite 21

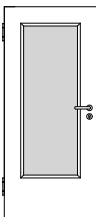
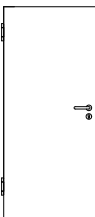
 <small>A_SD_TB_Q2-1FLG_SH_GEF_SD-T-32.PDF</small>	 <small>A_SD_TB_Q2-1FLG_SH_GEF_SD-T-32-LA.PDF</small>	 <small>A_SD_TB_Q2-1FLG_SH_GEF_SD-T-37.PDF</small>	 <small>A_SD_TB_Q2-1FLG_SH_GEF_SD-T-37-LA.PDF</small>
SD-T-32 (SK1)	SD-T-32-LA (SK1)	SD-T-37 (SK2)	SD-T-37-LA (SK2)
Seite 5	Seite 7	Seite 9	Seite 11
 <small>A_SD_TB_Q2-1FLG_SH_GEF_HSD-T-43.PDF</small>	 <small>A_SD_TB_Q2-1FLG_SH_GEF_SD-T-42.pdf</small>	 <small>A_SD_TB_Q2-1FLG_SH_GEF_SD-T-42-LA.pdf</small>	 <small>A_SD_TB_Q2-1FLG_SH_GEF_SD-T-47.pdf</small>
HSD-T-43 (SK3)	SD-T-42 (SK3 Doppelfalz)	SD-T-42-LA (SK3 Doppelfalz)	SD-T-47 (SK4 Doppelfalz)
Seite 13	Seite 15	Seite 17	Seite 19

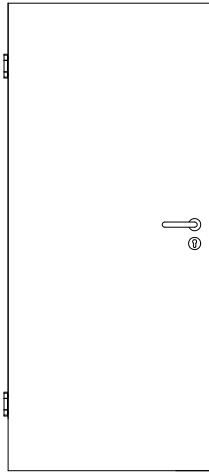

A_SD_TB-OZ-1FLG_SH_GEF_SD-T-32.PDF

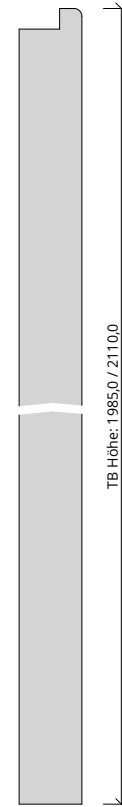

H_SD_TB-OZ-1FLG_SH_GEF_SD-T-32.PDF

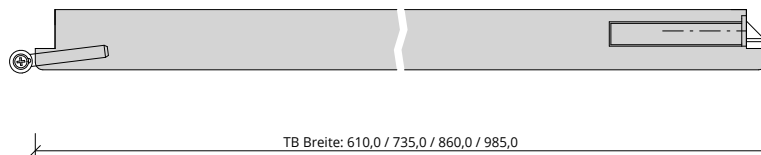

TB Breite: 610,0 / 735,0 / 860,0 / 985,0

Q_SD_TB-OZ-1FLG_SH_GEF_SD-T-32.PDF



Klassifizierung

Schallschutz:	Rw >= 32dB nach DIN 4109
Klimaklasse:	KL2 (Prüfklima KKL-II nach RAL-GZ 426) (Aufbemusterung KKL-III möglich)
Wärmedämmung:	U-Wert ca. 2,30 W/m²K (gültig für Türen mit Klimaklasse 3)
PEFC:	85% PEFC ZERTIFIZIERT DIN-PEFC-COC-000620 (je nach Oberfläche)

PRÜM-Produktsortiment

BASIC:	nicht möglich
STANDARD:	<input type="checkbox"/> TB-DA, <input type="checkbox"/> TB-DQ, <input type="checkbox"/> DIN-LA, <input type="checkbox"/> TB-LA1, <input type="checkbox"/> TB-LA2, <input type="checkbox"/> TB-LA2-S, <input type="checkbox"/> TB-LA2-B, <input type="checkbox"/> TB-LA3, <input type="checkbox"/> TB-LA3-S, <input type="checkbox"/> TB-LA3-B
ELEGANCE:	<input type="checkbox"/> Classic: möglich, <input type="checkbox"/> Profila: möglich, <input type="checkbox"/> Modena: möglich, <input type="checkbox"/> Primo: möglich
LIFESTYLE:	<input type="checkbox"/> Blackline, <input type="checkbox"/> Blackline Piktogramme
ROYAL:	Alle Varianten
GANZGLAS:	nicht möglich

Konstruktionsmerkmale Türblatt

Türblatt:	SD-T-32, Schallschutztür SK1 nach DIN 4109, kartonverpackt
Beanspruchungsgruppe:	Klasse S (RAL MEB-S)
TB-Maße gefälzt (bxh):	610 - 1235 x 1735 - 2235
Kürzbarkeit:	20mm
Dicke:	ca.39,5mm
Flächengewicht:	ca. 24,0 kg/m²
Innenlage:	Vollspanplatte VS
Rahmen:	MDF- Rahmen mit aufrechtem Stabilisator
Absperrung:	HDF- Platte
Falz:	gefälzt (3-seitig 13x25,5)
Kantenprofil:	<input type="checkbox"/> Eckig EC, <input type="checkbox"/> Rund RU/RP/RPKR, <input type="checkbox"/> Premiumkante PK2
Bodendichtung:	ohne Bodendichtung
Schloss:	Schloss mit PZ-Stanzung (8/55/72)
Bänder:	<input type="checkbox"/> 3-teiliges Einbohrband, vernickelt, <input type="checkbox"/> Elegance Classic mit Band V 0037 WF FD FV
Kennzeichnung:	gemäß Zulassung, Typenschild im Falz auf der Bandseite
Oberflächenart TB:	<input type="checkbox"/> CPL, <input type="checkbox"/> G-TEC®, <input type="checkbox"/> Lack, <input type="checkbox"/> Schichtstoff, <input type="checkbox"/> Linoleum (kein FSC/PEFC)

Konstruktionsmerkmale Zarge

Zarge:	ohne Zarge
--------	------------



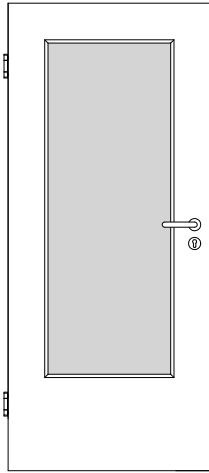

A_SD_TB-OZ-1FLG_SH_GEF_SD-T-32-LA.PDF

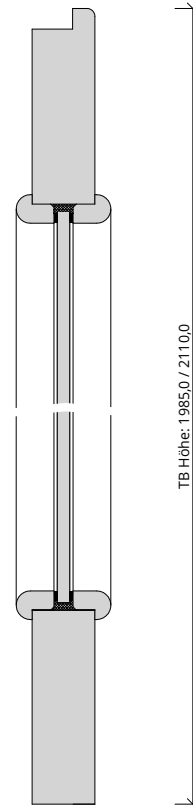

TB Höhe: 1985,0 / 2110,0

H_SD_TB-OZ-1FLG_SH_GEF_SD-T-32-LA.PDF

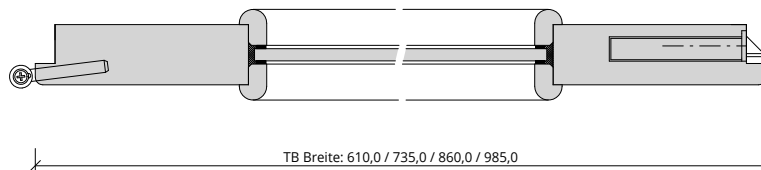

TB Breite: 610,0 / 735,0 / 860,0 / 985,0

Q_SD_TB-OZ-1FLG_SH_GEF_SD-T-32-LA.PDF



Klassifizierung

Schallschutz:	Rw >= 32dB nach DIN 4109
Klimaklasse:	KL2 (Prüfklima KKL-II nach RAL-GZ 426) (Aufbemusterung KKL-III möglich)
PEFC:	85% PEFC ZERTIFIZIERT DINC-PEFC-COC-000620 (je nach Oberfläche)

PRÜM-Produktsortiment

BASIC:	nicht möglich
STANDARD:	<input type="checkbox"/> TB-DA, <input type="checkbox"/> TB-DQ, <input type="checkbox"/> DIN-LA, <input type="checkbox"/> TB-LA1, <input type="checkbox"/> TB-LA2, <input type="checkbox"/> TB-LA2-S, <input type="checkbox"/> TB-LA2-B, <input type="checkbox"/> TB-LA3, <input type="checkbox"/> TB-LA3-S, <input type="checkbox"/> TB-LA3-B
ELEGANCE:	<input type="checkbox"/> Classic: möglich, <input type="checkbox"/> Profila: möglich, <input type="checkbox"/> Modena: möglich, <input type="checkbox"/> Primo: möglich
LIFESTYLE:	<input type="checkbox"/> Blackline, <input type="checkbox"/> Blackline Piktogramme
ROYAL:	LA1, LA2 mittig, LA3 mittig, (zusätzlich möglich: RY-254-LA2S, RY-554-LA2S)
GANZGLAS:	nicht möglich

Konstruktionsmerkmale Türblatt

Türblatt:	SD-T-32-LA, Schallschutztür SK1 nach DIN 4109, kartonverpackt
Beanspruchungsgruppe:	Klasse S (RAL MEB-S)
TB-Maße gefälzt (bxh):	610 - 1235 x 1735 - 2235
Kürzbarkeit:	20mm
Dicke:	ca.39,5mm
Flächengewicht:	ca. 23,5 kg/m ² (je nach Variante und Lichtausschnitt)
Innenlage:	Vollspanplatte VS
Rahmen:	MDF- Rahmen mit aufrechtem Stabilisator
Absperrung:	HDF- Platte
Falz:	gefälzt (3-seitig 13x25,5)
Kantenprofil:	<input type="checkbox"/> Eckig EC, <input type="checkbox"/> Rund RU/RP/RPKR, <input type="checkbox"/> Premiumkante PK2
Bodendichtung:	ohne Bodendichtung
Schloss:	Schloss mit PZ-Stanzung (8/55/72)
Bänder:	<input type="checkbox"/> 3-teiliges Einbohrband, vernickelt, <input type="checkbox"/> Elegance Classic mit Band V 0037 WF FD FV
Kennzeichnung:	gemäß Zulassung, Typenschild im Falz auf der Bandseite
Lichtausschnitt:	LA mit passender Glasleiste (fertig verglast)
Glas Türblatt:	Sicherheitsglas VSG 8mm
Oberflächenart TB:	<input type="checkbox"/> CPL, <input type="checkbox"/> G-TEC®, <input type="checkbox"/> Lack, <input type="checkbox"/> Schichtstoff, <input type="checkbox"/> Linoleum (kein FSC/PEFC)

Konstruktionsmerkmale Zarge

Zarge:	ohne Zarge
--------	------------



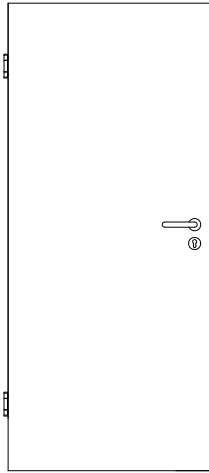

A_SD_TB-OZ-1FLG_SH_GEF_SD-T-37.PDF

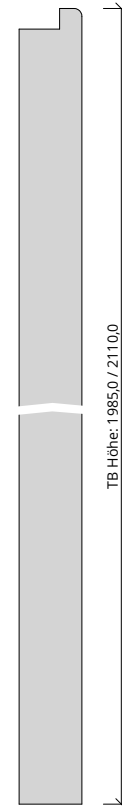

H_SD_TB-OZ-1FLG_SH_GEF_SD-T-37.PDF

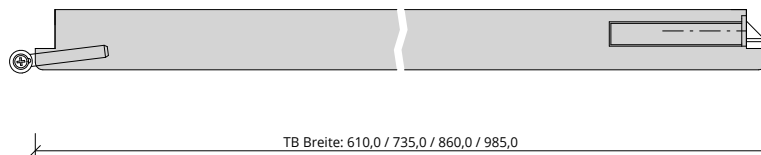

Q_SD_TB-OZ-1FLG_SH_GEF_SD-T-37.PDF



Klassifizierung

Schallschutz:	Rw >= 37dB nach DIN 4109
Klimaklasse:	KL2 (Prüfklima KKL-II nach RAL-GZ 426) (Aufbemusterung KKL-III möglich)
Wärmedämmung:	U-Wert ca. 2,30 W/m²K (gültig für Türen mit Klimaklasse 3)
PEFC:	85% PEFC ZERTIFIZIERT DIN-PEFC-COC-000620 (je nach Oberfläche)

PRÜM-Produktsortiment

BASIC:	nicht möglich
STANDARD:	<input type="checkbox"/> TB-DA, <input type="checkbox"/> TB-DQ, <input type="checkbox"/> DIN-LA, <input type="checkbox"/> LA2 mittig, <input type="checkbox"/> LA3 mittig
ELEGANCE:	<input type="checkbox"/> Classic: möglich, <input type="checkbox"/> Profila: möglich, <input type="checkbox"/> Modena: möglich, <input type="checkbox"/> Primo: möglich
LIFESTYLE:	<input type="checkbox"/> Blackline, <input type="checkbox"/> Blackline Piktogramme
ROYAL:	Alle Varianten
GANZGLAS:	nicht möglich

Konstruktionsmerkmale Türblatt

Türblatt:	SD-T-37, Schallschutztür SK2 nach DIN 4109, kartonverpackt
Beanspruchungsgruppe:	Klasse S (RAL MEB-S)
TB-Maße gefälzt (bxh):	610 - 1235 x 1735 - 2235
Kürzbarkeit:	20mm
Dicke:	ca.39,5mm
Flächengewicht:	ca. 25,0 kg/m²
Innenlage:	Sandwicheinlage
Rahmen:	MDF- Rahmen mit aufrechtem Stabilisator
Absperrung:	HDF- Platte
Falz:	gefälzt (3-seitig 13x25,5)
Kantenprofil:	<input type="checkbox"/> Eckig EC, <input type="checkbox"/> Rund RU/RP/RPKR, <input type="checkbox"/> Premiumkante PK2
Bodendichtung:	ohne Bodendichtung
Schloss:	Schloss mit PZ-Stanzung (8/55/72)
Bänder:	<input type="checkbox"/> 3-teiliges Einbohrband, vernickelt, <input type="checkbox"/> Elegance Classic mit Band V 0037 WF FD FV
Kennzeichnung:	gemäß Zulassung, Typenschild im Falz auf der Bandseite
Oberflächenart TB:	<input type="checkbox"/> CPL, <input type="checkbox"/> G-TEC®, <input type="checkbox"/> Lack, <input type="checkbox"/> Schichtstoff, <input type="checkbox"/> Linoleum (kein FSC/PEFC)

Konstruktionsmerkmale Zarge

Zarge:	ohne Zarge
--------	------------



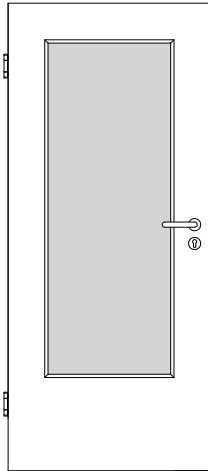

A_SD_TB-OZ-1FLG_SH_GEF_SD-T-37-LA.PDF

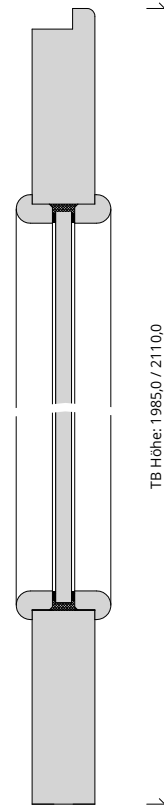

TB Höhe: 1985,0 / 2110,0

H_SD_TB-OZ-1FLG_SH_GEF_SD-T-37-LA.PDF

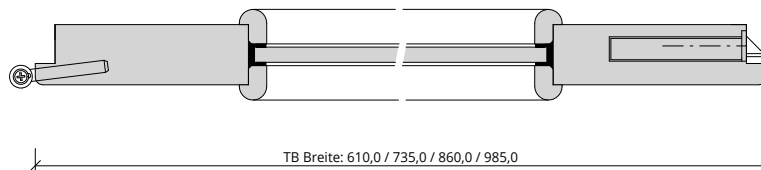

TB Breite: 610,0 / 735,0 / 860,0 / 985,0

Q_SD_TB-OZ-1FLG_SH_GEF_SD-T-37-LA.PDF



Klassifizierung

Schallschutz:	Rw >= 37dB nach DIN 4109
Klimaklasse:	KL2 (Prüfklima KKL-II nach RAL-GZ 426) (Aufbemusterung KKL-III möglich)
PEFC:	85% PEFC ZERTIFIZIERT DINC-PEFC-COC-000620 (je nach Oberfläche)

PRÜM-Produktsortiment

BASIC:	nicht möglich
STANDARD:	<input type="checkbox"/> TB-DA, <input type="checkbox"/> TB-DQ, <input type="checkbox"/> DIN-LA, <input type="checkbox"/> LA2 mittig, <input type="checkbox"/> LA3 mittig
ELEGANCE:	<input type="checkbox"/> Classic: nicht möglich, <input type="checkbox"/> Profila: möglich, <input type="checkbox"/> Modena: möglich, <input type="checkbox"/> Primo: möglich
LIFESTYLE:	<input type="checkbox"/> Blackline, <input type="checkbox"/> Blackline Piktogramme
ROYAL:	Alle Varianten mit LA2 mittig, LA3 mittig
GANZGLAS:	nicht möglich

Konstruktionsmerkmale Türblatt

Türblatt:	SD-T-37-LA, Schallschutztür SK2 nach DIN 4109, kartonverpackt
Beanspruchungsgruppe:	Klasse S (RAL MEB-S)
TB-Maße gefälzt (bxh):	610 - 1235 x 1735 - 2235
Kürzbarkeit:	20mm
Dicke:	ca.39,5mm
Flächengewicht:	ca. 25,0 kg/m ² (je nach Variante und Lichtausschnitt)
Innenlage:	Sandwecheinlage
Rahmen:	MDF- Rahmen mit aufrechtem Stabilisator
Absperrung:	HDF- Platte
Falz:	gefälzt (3-seitig 13x25,5)
Kantenprofil:	<input type="checkbox"/> Eckig EC, <input type="checkbox"/> Rund RU/RP/RPKR, <input type="checkbox"/> Premiumkante PK2
Bodendichtung:	ohne Bodendichtung
Schloss:	Schloss mit PZ-Stanzung (8/55/72)
Bänder:	3-teiliges Einbohrband, vernickelt
Kennzeichnung:	gemäß Zulassung, Typenschild im Falz auf der Bandseite
Lichtausschnitt:	LA mit passender Glasleiste (fertig verglast)
Glas Türblatt:	Sicherheits- Schallschutzglas VSG 10mm
Oberflächenart TB:	<input type="checkbox"/> CPL, <input type="checkbox"/> G-TEC®, <input type="checkbox"/> Lack, <input type="checkbox"/> Schichtstoff, <input type="checkbox"/> Linoleum (kein FSC/PEFC)

Konstruktionsmerkmale Zarge

Zarge:	ohne Zarge
--------	------------



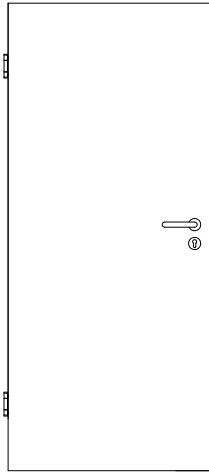

A_SD_TB-OZ-1FLG_SH_GEF_HSD-T-43.PDF

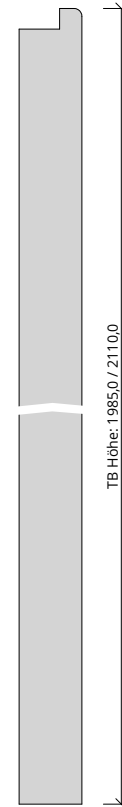

H_SD_TB-OZ-1FLG_SH_GEF_HSD-T-43.PDF

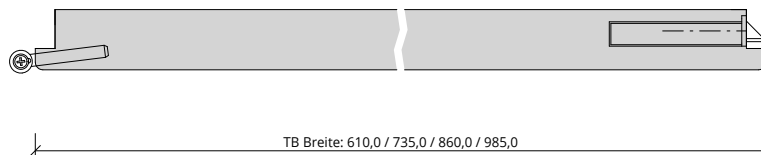

Q_SD_TB-OZ-1FLG_SH_GEF_HSD-T-43.PDF



Klassifizierung

Schallschutz:	Rw >= 42dB nach DIN 4109
Klimaklasse:	KL2 (Prüfklima KKL-II nach RAL-GZ 426) (Aufbemusterung KKL-III möglich)
Wärmedämmung:	U-Wert ca. 2,20 W/m²K (gültig für Türen mit Klimaklasse 3)
PEFC:	85% PEFC ZERTIFIZIERT DIN-PEFC-COC-000620 (je nach Oberfläche)

PRÜM-Produktsortiment

BASIC:	nicht möglich
STANDARD:	<input type="checkbox"/> TB-DA, <input type="checkbox"/> TB-DQ
ELEGANCE:	<input type="checkbox"/> Classic: möglich, <input type="checkbox"/> Profila: ohne LA möglich, <input type="checkbox"/> Modena: ohne LA möglich, <input type="checkbox"/> Primo: nicht möglich
LIFESTYLE:	<input type="checkbox"/> Blackline, <input type="checkbox"/> Blackline Piktogramme
ROYAL:	Alle Varianten ohne LA
GANZGLAS:	nicht möglich

Konstruktionsmerkmale Türblatt

Türblatt:	HSD-T-43, Schallschutztür SK3 nach DIN 4109, kartonverpackt
Beanspruchungsgruppe:	Klasse S (RAL MEB-S)
TB-Maße gefälzt (bxh):	610 - 1235 x 1735 - 2235
Kürzbarkeit:	20mm
Dicke:	ca.39,5mm
Flächengewicht:	ca. 32,0 kg/m²
Innenlage:	Sandwicheinlage
Rahmen:	MDF- Rahmen mit aufrechtem Stabilisator
Absperrung:	HDF- Platte
Falz:	gefälzt (3-seitig 13x25,5)
Kantenprofil:	<input type="checkbox"/> Eckig EC, <input type="checkbox"/> Rund RU/RP/RPKR, <input type="checkbox"/> Premiumkante PK2
Bodendichtung:	ohne Bodendichtung
Schloss:	Schloss mit PZ-Stanzung (8/55/72)
Bänder:	<input type="checkbox"/> 3-teiliges Einbohrband, vernickelt, <input type="checkbox"/> Elegance Classic mit Band V 0037 WF FD FV
Kennzeichnung:	gemäß Zulassung, Typenschild im Falz auf der Bandseite
Oberflächenart TB:	<input type="checkbox"/> CPL, <input type="checkbox"/> G-TEC®, <input type="checkbox"/> Lack, <input type="checkbox"/> Schichtstoff, <input type="checkbox"/> Linoleum (kein FSC/PEFC)

Konstruktionsmerkmale Zarge

Zarge:	ohne Zarge
--------	------------



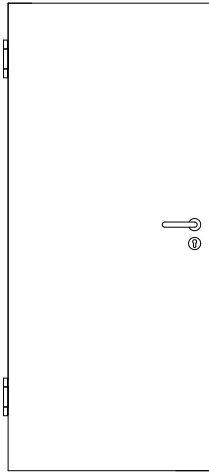

A_SD_TB-OZ-1FLG_SH_GEF_SD-T-42.pdf



H_SD_TB-OZ-1FLG_SH_GEF_SD-T-42.pdf

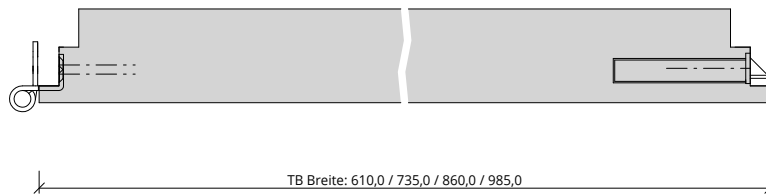

Q_SD_TB-OZ-1FLG_SH_GEF_SD-T-42.pdf



Klassifizierung

Schallschutz:	Rw >= 42dB nach DIN 4109
Klimaklasse:	KL2 (Prüfklima KKL-II nach RAL-GZ 426) (Aufbemusterung KKL-III möglich)
Wärmedämmung:	U-Wert ca. 1,60 W/m²K (gültig für Türen mit Klimaklasse 3)
PEFC:	85% PEFC ZERTIFIZIERT DIN-PEFC-COC-000620 (je nach Oberfläche)

PRÜM-Produktsortiment

BASIC:	nicht möglich
STANDARD:	<input type="checkbox"/> TB-DA, <input type="checkbox"/> TB-DQ, <input type="checkbox"/> DIN-LA, <input type="checkbox"/> TB-LA1, <input type="checkbox"/> TB-LA2 mittig, <input type="checkbox"/> TB-LA3 mittig
ELEGANCE:	<input type="checkbox"/> Classic: nicht möglich, <input type="checkbox"/> Profila: ohne LA möglich, <input type="checkbox"/> Modena: ohne LA möglich, <input type="checkbox"/> Primo: ohne LA möglich
LIFESTYLE:	<input type="checkbox"/> Blackline, <input type="checkbox"/> Blackline Piktogramme
ROYAL:	Alle Varianten (ohne LA / DIN-LA / LA1 / LA2 / LA3)
GANZGLAS:	nicht möglich

Konstruktionsmerkmale Türblatt

Türblatt:	SD-T-42, Schallschutztür SK3 nach DIN 4109, kartonverpackt
Beanspruchungsgruppe:	Klasse S (RAL MEB-S)
TB-Maße gefälzt (bxh):	610 - 1235 x 1735 - 2235
Kürzbarkeit:	20mm
Dicke:	ca. 61,5mm
Flächengewicht:	ca. 37,5 kg/m²
Innenlage:	Sandwicheinlage
Rahmen:	Massivholzrahmen mit aufrechtem Stabilisator
Absperrung:	HDF- Platte
Falz:	Doppelfalz (3-seitig 13x25,5 + 13x25)
Kantenprofil:	<input type="checkbox"/> Eckig EC (Rahmenholz lackiert oder Melaminkante), <input type="checkbox"/> Premiumkante PK2
Bodendichtung:	ohne Bodendichtung
Schloss:	Schloss mit PZ-Stanzung (8/80/72)
Bänder:	Anschraubband mit 160mm Bandlänge, matt vernickelt
Kennzeichnung:	gemäß Zulassung, Typenschild im Falz auf der Bandseite
Oberflächenart TB:	<input type="checkbox"/> CPL, <input type="checkbox"/> G-TEC®, <input type="checkbox"/> Lack, <input type="checkbox"/> Schichtstoff, <input type="checkbox"/> Linoleum (kein FSC/PEFC)

Konstruktionsmerkmale Zarge

Zarge:	ohne Zarge
--------	------------



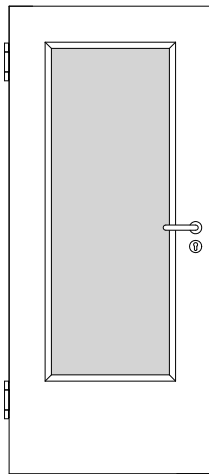

A_SD_TB-OZ-1FLG_SH_GEF_SD-T-42-LA.pdf

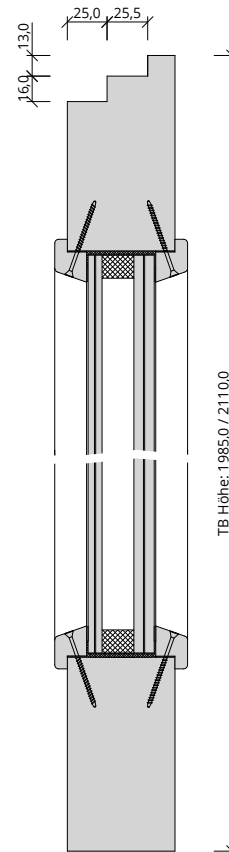

H_SD_TB-OZ-1FLG_SH_GEF_SD-T-42-LA.pdf

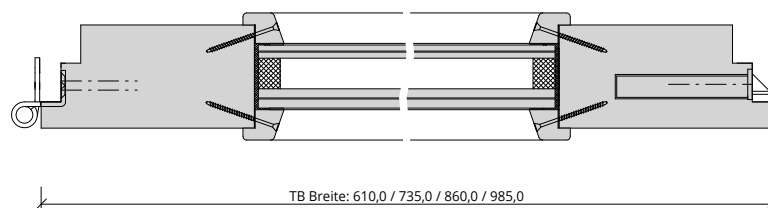

Q_SD_TB-OZ-1FLG_SH_GEF_SD-T-42-LA.pdf



Klassifizierung

Schallschutz:	Rw >= 42dB nach DIN 4109
Klimaklasse:	KL2 (Prüfklima KKL-II nach RAL-GZ 426) (Aufbemusterung KKL-III möglich)
PEFC:	85% PEFC ZERTIFIZIERT DINC-PEFC-COC-000620 (je nach Oberfläche)

PRÜM-Produktsortiment

BASIC:	nicht möglich
STANDARD:	<input type="checkbox"/> TB-DA, <input type="checkbox"/> TB-DQ, <input type="checkbox"/> DIN-LA, <input type="checkbox"/> TB-LA1, <input type="checkbox"/> TB-LA3 mittig
ELEGANCE:	nicht möglich
LIFESTYLE:	<input type="checkbox"/> Blackline, <input type="checkbox"/> Blackline Piktogramme
ROYAL:	Alle Varianten (DIN-LA / LA1 / LA3 mittig)
GANZGLAS:	nicht möglich

Konstruktionsmerkmale Türblatt

Türblatt:	SD-T-42-LA, Schallschutztür SK3 nach DIN 4109, kartonverpackt
Beanspruchungsgruppe:	Klasse S (RAL MEB-S)
TB-Maße gefälzt (bxh):	610 - 1235 x 1735 - 2235
Kürzbarkeit:	20mm
Dicke:	ca.68,0mm
Flächengewicht:	je nach Variante und Lichtausschnitt
Innenlage:	Sandwicheinlage
Rahmen:	Massivholzrahmen mit aufrechtem Stabilisator
Absperrung:	HDF- Platte
Falz:	Doppelfalz (3-seitig 13x25,5 + 13x25)
Kantenprofil:	<input type="checkbox"/> Eckig EC (Rahmenholz lackiert oder Melaminkante), <input type="checkbox"/> Premiumkante PK2
Bodendichtung:	ohne Bodendichtung
Schloss:	Schloss mit PZ-Stanzung (8/80/72)
Bänder:	Anschraubband mit 160mm Bandlänge, matt vernickelt
Kennzeichnung:	gemäß Zulassung, Typenschild im Falz auf der Bandseite
Lichtausschnitt:	LA mit passender Glasleiste (fertig verglast)
Glas Türblatt:	Spezial- Isolierglasscheibe mit VSG- Sicherheitsglas - 41,5mm
Oberflächenart TB:	<input type="checkbox"/> CPL, <input type="checkbox"/> G-TEC®, <input type="checkbox"/> Lack, <input type="checkbox"/> Schichtstoff, <input type="checkbox"/> Linoleum (kein FSC/PEFC)

Konstruktionsmerkmale Zarge

Zarge:	ohne Zarge
--------	------------



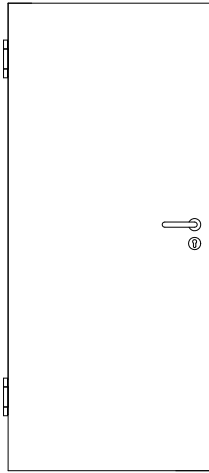

A_SD_TB-OZ-1FLG_SH_GEF_SD-T-47.pdf

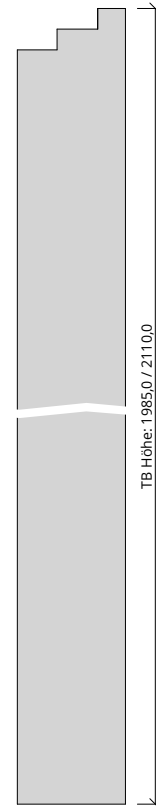

H_SD_TB-OZ-1FLG_SH_GEF_SD-T-47.pdf

TB Höhe: 1985,0 / 2110,0



TB Breite: 735,0 / 860,0 / 985,0

Q_SD_TB-OZ-1FLG_SH_GEF_SD-T-47.pdf



Klassifizierung

Schallschutz:	Rw >= 47dB nach DIN 4109
Klimaklasse:	KL2 (Prüfklima KKL-II nach RAL-GZ 426) (Aufbemusterung KKL-III möglich)
Wärmedämmung:	U-Wert ca. 1,60 W/m²K (gültig für Türen mit Klimaklasse 3)
PEFC:	85% PEFC ZERTIFIZIERT DIN-PEFC-COC-000620 (je nach Oberfläche)

PRÜM-Produktsortiment

BASIC:	nicht möglich
STANDARD:	<input type="checkbox"/> TB-DA, <input type="checkbox"/> TB-DQ
ELEGANCE:	<input type="checkbox"/> Classic: nicht möglich, <input type="checkbox"/> Profila: ohne LA möglich, <input type="checkbox"/> Modena: ohne LA möglich, <input type="checkbox"/> Primo: ohne LA möglich
LIFESTYLE:	<input type="checkbox"/> Blackline, <input type="checkbox"/> Blackline Piktogramme
ROYAL:	Alle Varianten ohne LA
GANZGLAS:	nicht möglich







Konstruktionsmerkmale Türblatt

Türblatt:	SD-T-47, Schallschutztür SK4 nach DIN 4109, kartonverpackt
Beanspruchungsgruppe:	Klasse S (RAL MEB-S)
TB-Maße gefälzt (bxh):	735 - 1235 x 1860 - 2235
Kürzbarkeit:	20mm
Dicke:	ca.68,0mm
Flächengewicht:	ca. 46,5 kg/m²
Innenlage:	Sandwicheinlage
Rahmen:	Massivholzrahmen mit aufrechtem Stabilisator
Absperrung:	HDF- Platte
Falz:	Doppelfalz (3-seitig 13x25,5 + 13x25)
Kantenprofil:	<input type="checkbox"/> Eckig EC (Rahmenholz lackiert oder Melaminkante), <input type="checkbox"/> Premiumkante PK2
Bodendichtung:	ohne Bodendichtung
Schloss:	Schloss mit PZ-Stanzung (8/80/72)
Bänder:	Anschraubband mit 160mm Bandlänge, matt vernickelt
Kennzeichnung:	gemäß Zulassung, Typenschild im Falz auf der Bandseite
Oberflächenart TB:	<input type="checkbox"/> CPL, <input type="checkbox"/> G-TEC®, <input type="checkbox"/> Lack, <input type="checkbox"/> Schichtstoff, <input type="checkbox"/> Linoleum (kein FSC/PEFC)

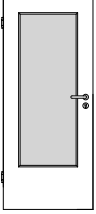
Konstruktionsmerkmale Zarge

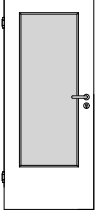
Zarge:	ohne Zarge
--------	------------

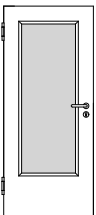

 <small>A_SD_TB-Q2-1FIG_SH_STU_SD-T-32.pdf</small>	 <small>A_SD_TB-Q2-1FIG_SH_STU_SD-T-32-LA.pdf</small>	 <small>A_SD_TB-Q2-1FIG_SH_STU_SD-T-37.pdf</small>	 <small>A_SD_TB-Q2-1FIG_SH_STU_SD-T-37-LA.pdf</small>
SD-T-32 (SK1)	SD-T-32-LA (SK1)	SD-T-37 (SK2)	SD-T-37-LA (SK2)
Seite 22	Seite 24	Seite 26	Seite 28
 <small>A_SD_TB-Q2-1FIG_SH_STU_HSD-T-43.pdf</small>	 <small>A_SD_TB-Q2-1FIG_SH_STU_SD-T-42.pdf</small>	 <small>A_SD_TB-Q2-1FIG_SH_STU_SD-T-42-LA.pdf</small>	 <small>A_SD_TB-Q2-1FIG_SH_STU_SD-T-47.pdf</small>
HSD-T-43 (SK3)	SD-T-42 (SK3 Doppelfalz)	SD-T-42-LA (SK3 Doppelfalz)	SD-T-47 (SK4 Doppelfalz)
Seite 30	Seite 32	Seite 34	Seite 36

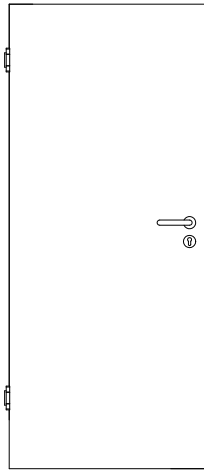

A_SD_TB-OZ-1FLG_SH_STU_SD-T-32.pdf

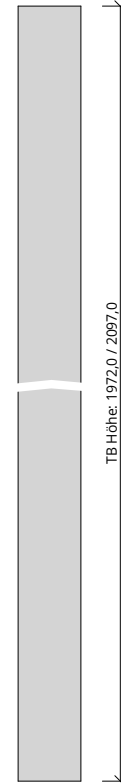

H_SD_TB-OZ-1FLG_SH_STU_SD-T-32.PDF

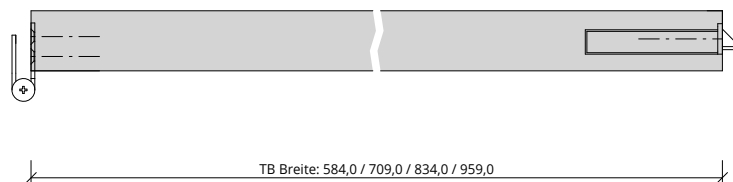

Q_SD_TB-OZ-1FLG_SH_STU_SD-T-32.PDF



Klassifizierung

Schallschutz:	Rw >= 32dB nach DIN 4109
Klimaklasse:	KL2 (Prüfklima KKL-II nach RAL-GZ 426) (Aufbemusterung KKL-III möglich)
Wärmedämmung:	U-Wert ca. 2,30 W/m²K (gültig für Türen mit Klimaklasse 3)
PEFC:	85% PEFC ZERTIFIZIERT DIN-PEFC-COC-000620 (je nach Oberfläche)

PRÜM-Produktsortiment

BASIC:	nicht möglich
STANDARD:	<input type="checkbox"/> TB-DA, <input type="checkbox"/> TB-DQ, <input type="checkbox"/> DIN-LA, <input type="checkbox"/> TB-LA1, <input type="checkbox"/> TB-LA2, <input type="checkbox"/> TB-LA2-S, <input type="checkbox"/> TB-LA2-B, <input type="checkbox"/> TB-LA3, <input type="checkbox"/> TB-LA3-S, <input type="checkbox"/> TB-LA3-B
ELEGANCE:	<input type="checkbox"/> Classic: nur gefälzt möglich, <input type="checkbox"/> Profila: möglich, <input type="checkbox"/> Modena: möglich, <input type="checkbox"/> Primo: möglich
LIFESTYLE:	<input type="checkbox"/> Blackline, <input type="checkbox"/> Blackline Piktogramme
ROYAL:	Alle Varianten
GANZGLAS:	nicht möglich

Konstruktionsmerkmale Türblatt

Türblatt:	SD-T-32, Schallschutztür SK1 nach DIN 4109, kartonverpackt
Beanspruchungsgruppe:	Klasse S (RAL MEB-S)
TB-Maße stumpf (bxh):	584 - 1209 x 1722 - 2222
Kürzbarkeit:	20mm
Dicke:	ca.39,5mm
Flächengewicht:	ca. 24,0 kg/m²
Innenlage:	Vollspanplatte VS
Rahmen:	MDF- Rahmen mit aufrechtem Stabilisator
Absperrung:	HDF- Platte
Falz:	stumpf
Kantenprofil:	<input type="checkbox"/> Stumpf EC, <input type="checkbox"/> Premiumkante PK2
Bodendichtung:	ohne Bodendichtung
Schloss:	Schloss mit PZ-Stanzung (8/55/72)
Bänder:	3-teiliges Anschraubband, vernickelt
Kennzeichnung:	gemäß Zulassung, Typenschild im Falz auf der Bandseite
Oberflächenart TB:	<input type="checkbox"/> CPL, <input type="checkbox"/> G-TEC®, <input type="checkbox"/> Lack, <input type="checkbox"/> Schichtstoff, <input type="checkbox"/> Linoleum (kein FSC/PEFC)

Konstruktionsmerkmale Zarge

Zarge:	ohne Zarge
--------	------------



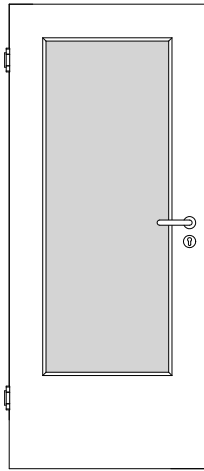

A_SD_TB-OZ-1FLG_SH_STU_SD-T-32-LA.pdf

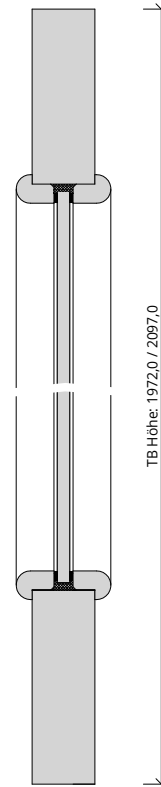

TB Höhe: 1972,0 / 2097,0

H_SD_TB-OZ-1FLG_SH_STU_SD-T-32-LA.PDF

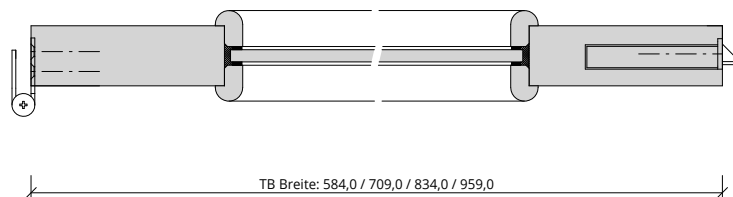

TB Breite: 584,0 / 709,0 / 834,0 / 959,0

Q_SD_TB-OZ-1FLG_SH_STU_SD-T-32-LA.PDF



Klassifizierung

Schallschutz:	Rw >= 32dB nach DIN 4109
Klimaklasse:	KL2 (Prüfklima KKL-II nach RAL-GZ 426) (Aufbemusterung KKL-III möglich)
PEFC:	85% PEFC ZERTIFIZIERT DINC-PEFC-COC-000620 (je nach Oberfläche)

PRÜM-Produktsortiment

BASIC:	nicht möglich
STANDARD:	<input type="checkbox"/> TB-DA, <input type="checkbox"/> TB-DQ, <input type="checkbox"/> DIN-LA, <input type="checkbox"/> TB-LA1, <input type="checkbox"/> TB-LA2, <input type="checkbox"/> TB-LA2-S, <input type="checkbox"/> TB-LA2-B, <input type="checkbox"/> TB-LA3, <input type="checkbox"/> TB-LA3-S, <input type="checkbox"/> TB-LA3-B
ELEGANCE:	<input type="checkbox"/> Classic: nur gefälzt möglich, <input type="checkbox"/> Profila: möglich, <input type="checkbox"/> Modena: möglich, <input type="checkbox"/> Primo: möglich
LIFESTYLE:	<input type="checkbox"/> Blackline, <input type="checkbox"/> Blackline Piktogramme
ROYAL:	LA1, LA2 mittig, LA3 mittig, (zusätzlich möglich: RY-254-LA2S, RY-554-LA2S)
GANZGLAS:	nicht möglich

Konstruktionsmerkmale Türblatt

Türblatt:	SD-T-32-LA, Schallschutztür SK1 nach DIN 4109, kartonverpackt
Beanspruchungsgruppe:	Klasse S (RAL MEB-S)
TB-Maße stumpf (bxh):	584 - 1209 x 1722 - 2222
Kürzbarkeit:	20mm
Dicke:	ca.39,5mm
Flächengewicht:	ca. 23,5 kg/m ² (je nach Variante und Lichtausschnitt)
Innenlage:	Vollspanplatte VS
Rahmen:	MDF- Rahmen mit aufrechtem Stabilisator
Absperrung:	HDF- Platte
Falz:	stumpf
Kantenprofil:	<input type="checkbox"/> Stumpf EC, <input type="checkbox"/> Premiumkante PK2
Bodendichtung:	ohne Bodendichtung
Schloss:	Schloss mit PZ-Stanzung (8/55/72)
Bänder:	3-teiliges Anschraubband, vernickelt
Kennzeichnung:	gemäß Zulassung, Typenschild im Falz auf der Bandseite
Lichtausschnitt:	LA mit passender Glasleiste (fertig verglast)
Glas Türblatt:	Sicherheitsglas VSG 8mm
Oberflächenart TB:	<input type="checkbox"/> CPL, <input type="checkbox"/> G-TEC®, <input type="checkbox"/> Lack, <input type="checkbox"/> Schichtstoff, <input type="checkbox"/> Linoleum (kein FSC/PEFC)

Konstruktionsmerkmale Zarge

Zarge:	ohne Zarge
--------	------------



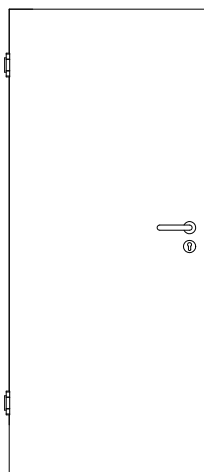

A_SD_TB-OZ-1FLG_SH_STU_SD-T-37.pdf

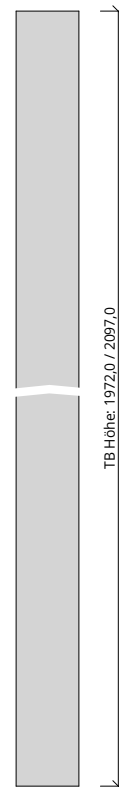

H_SD_TB-OZ-1FLG_SH_STU_SD-T-37.PDF

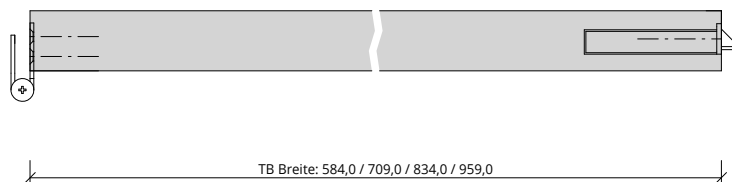

Q_SD_TB-OZ-1FLG_SH_STU_SD-T-37.PDF



Klassifizierung

Schallschutz:	Rw >= 37dB nach DIN 4109
Klimaklasse:	KL2 (Prüfklima KKL-II nach RAL-GZ 426) (Aufbemusterung KKL-III möglich)
Wärmedämmung:	U-Wert ca. 2,30 W/m²K (gültig für Türen mit Klimaklasse 3)
PEFC:	85% PEFC ZERTIFIZIERT DIN-PEFC-COC-000620 (je nach Oberfläche)

PRÜM-Produktsortiment

BASIC:	nicht möglich
STANDARD:	<input type="checkbox"/> TB-DA, <input type="checkbox"/> TB-DQ, <input type="checkbox"/> DIN-LA, <input type="checkbox"/> LA2 mittig, <input type="checkbox"/> LA3 mittig
ELEGANCE:	<input type="checkbox"/> Classic: nur gefälzt möglich, <input type="checkbox"/> Profila: möglich, <input type="checkbox"/> Modena: möglich, <input type="checkbox"/> Primo: möglich
LIFESTYLE:	<input type="checkbox"/> Blackline, <input type="checkbox"/> Blackline Piktogramme
ROYAL:	Alle Varianten
GANZGLAS:	nicht möglich

Konstruktionsmerkmale Türblatt

Türblatt:	SD-T-37, Schallschutztür SK2 nach DIN 4109, kartonverpackt
Beanspruchungsgruppe:	Klasse S (RAL MEB-S)
TB-Maße stumpf (bxh):	584 - 1209 x 1722 - 2222
Kürzbarkeit:	20mm
Dicke:	ca.39,5mm
Flächengewicht:	ca. 25,0 kg/m²
Innenlage:	Sandwicheinlage
Rahmen:	MDF- Rahmen mit aufrechtem Stabilisator
Absperrung:	HDF- Platte
Falz:	stumpf
Kantenprofil:	<input type="checkbox"/> Stumpf EC, <input type="checkbox"/> Premiumkante PK2
Bodendichtung:	ohne Bodendichtung
Schloss:	Schloss mit PZ-Stanzung (8/55/72)
Bänder:	3-teiliges Anschraubband, vernickelt
Kennzeichnung:	gemäß Zulassung, Typenschild im Falz auf der Bandseite
Oberflächenart TB:	<input type="checkbox"/> CPL, <input type="checkbox"/> G-TEC®, <input type="checkbox"/> Lack, <input type="checkbox"/> Schichtstoff, <input type="checkbox"/> Linoleum (kein FSC/PEFC)

Konstruktionsmerkmale Zarge

Zarge:	ohne Zarge
--------	------------



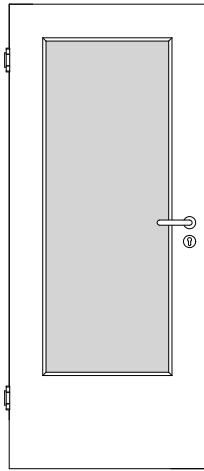

A_SD_TB-OZ-1FLG_SH_STU_SD-T-37-LA.PDF

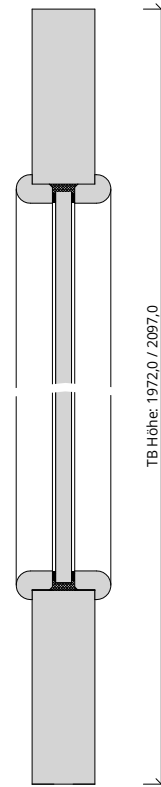

TB Höhe: 1972,0 / 2097,0

H_SD_TB-OZ-1FLG_SH_STU_SD-T-37-LA.PDF

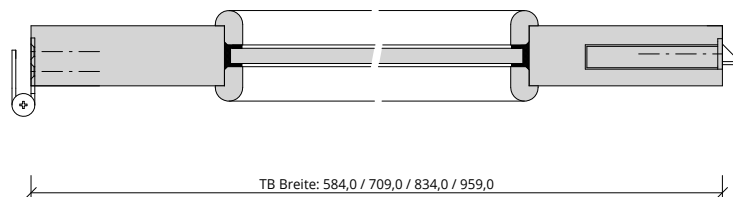

TB Breite: 584,0 / 709,0 / 834,0 / 959,0

Q_SD_TB-OZ-1FLG_SH_STU_SD-T-37-LA.PDF



Klassifizierung

Schallschutz:	Rw >= 37dB nach DIN 4109
Klimaklasse:	KL2 (Prüfklima KKL-II nach RAL-GZ 426) (Aufbemusterung KKL-III möglich)
PEFC:	85% PEFC ZERTIFIZIERT DINC-PEFC-COC-000620 (je nach Oberfläche)

PRÜM-Produktsortiment

BASIC:	nicht möglich
STANDARD:	<input type="checkbox"/> TB-DA, <input type="checkbox"/> TB-DQ, <input type="checkbox"/> DIN-LA, <input type="checkbox"/> LA2 mittig, <input type="checkbox"/> LA3 mittig
ELEGANCE:	<input type="checkbox"/> Classic: nicht möglich, <input type="checkbox"/> Profila: möglich, <input type="checkbox"/> Modena: möglich, <input type="checkbox"/> Primo: möglich
LIFESTYLE:	<input type="checkbox"/> Blackline, <input type="checkbox"/> Blackline Piktogramme
ROYAL:	Alle Varianten mit LA2 mittig, LA3 mittig
GANZGLAS:	nicht möglich

Konstruktionsmerkmale Türblatt

Türblatt:	SD-37-LA, Schallschutztür SK2 nach DIN 4109, kartonverpackt
Beanspruchungsgruppe:	Klasse S (RAL MEB-S)
TB-Maße stumpf (bxh):	584 - 1209 x 1722 - 2222
Kürzbarkeit:	20mm
Dicke:	ca.39,5mm
Flächengewicht:	ca. 25,0 kg/m ² (je nach Variante und Lichtausschnitt)
Innenlage:	Sandwicheinlage
Rahmen:	MDF- Rahmen mit aufrechtem Stabilisator
Absperrung:	HDF- Platte
Falz:	stumpf
Kantenprofil:	<input type="checkbox"/> Stumpf EC, <input type="checkbox"/> Premiumkante PK2
Bodendichtung:	ohne Bodendichtung
Schloss:	Schloss mit PZ-Stanzung (8/55/72)
Bänder:	3-teiliges Anschraubband, vernickelt
Kennzeichnung:	gemäß Zulassung, Typenschild im Falz auf der Bandseite
Lichtausschnitt:	LA mit passender Glasleiste (fertig verglast)
Glas Türblatt:	Sicherheits- Schallschutzglas VSG 10mm
Oberflächenart TB:	<input type="checkbox"/> CPL, <input type="checkbox"/> G-TEC®, <input type="checkbox"/> Lack, <input type="checkbox"/> Schichtstoff, <input type="checkbox"/> Linoleum (kein FSC/PEFC)

Konstruktionsmerkmale Zarge

Zarge:	ohne Zarge
--------	------------



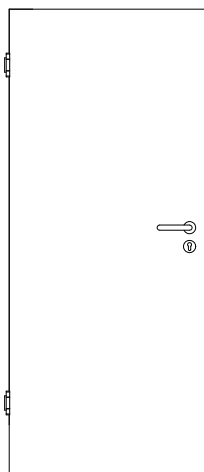

A_SD_TB-OZ-1FLG_SH_STU_HSD-T-43.pdf

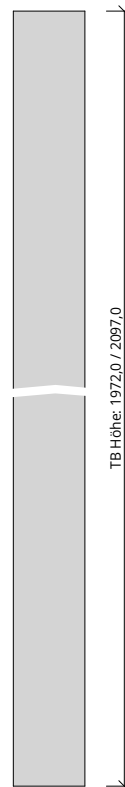

TB Höhe: 1972,0 / 2097,0

H_SD_TB-OZ-1FLG_SH_STU_HSD-T-43.PDF

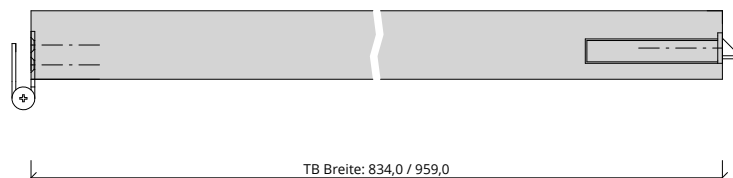

TB Breite: 834,0 / 959,0

Q_SD_TB-OZ-1FLG_SH_STU_HSD-T-43.PDF



Klassifizierung

Schallschutz:	Rw >= 42dB nach DIN 4109
Klimaklasse:	KL2 (Prüfklima KKL-II nach RAL-GZ 426) (Aufbemusterung KKL-III möglich)
Wärmedämmung:	U-Wert ca. 2,20 W/m²K (gültig für Türen mit Klimaklasse 3)
PEFC:	85% PEFC ZERTIFIZIERT DIN-PEFC-COC-000620 (je nach Oberfläche)

PRÜM-Produktsortiment

BASIC:	nicht möglich
STANDARD:	<input type="checkbox"/> TB-DA, <input type="checkbox"/> TB-DQ
ELEGANCE:	<input type="checkbox"/> Classic: nur gefälzt möglich, <input type="checkbox"/> Profila: ohne LA möglich, <input type="checkbox"/> Modena: ohne LA möglich, <input type="checkbox"/> Primo: nicht möglich
LIFESTYLE:	<input type="checkbox"/> Blackline, <input type="checkbox"/> Blackline Piktogramme
ROYAL:	Alle Varianten ohne LA
GANZGLAS:	nicht möglich

Konstruktionsmerkmale Türblatt

Türblatt:	HSD-T-43, Schallschutztür SK3 nach DIN 4109, kartonverpackt
Beanspruchungsgruppe:	Klasse S (RAL MEB-S)
TB-Maße stumpf (bxh):	584 - 1209 x 1722 - 2222
Kürzbarkeit:	20mm
Dicke:	ca.45,0mm
Flächengewicht:	ca. 34,0 kg/m²
Innenlage:	Sandwicheinlage
Rahmen:	MDF- Rahmen mit aufrechtem Stabilisator
Absperrung:	HDF- Platte
Falz:	stumpf
Kantenprofil:	<input type="checkbox"/> Stumpf EC, <input type="checkbox"/> Premiumkante PK2
Bodendichtung:	ohne Bodendichtung
Schloss:	Schloss mit PZ-Stanzung (8/55/72)
Bänder:	3-teiliges Anschraubband, vernickelt
Kennzeichnung:	gemäß Zulassung, Typenschild im Falz auf der Bandseite
Oberflächenart TB:	<input type="checkbox"/> CPL, <input type="checkbox"/> G-TEC®, <input type="checkbox"/> Lack, <input type="checkbox"/> Schichtstoff, <input type="checkbox"/> Linoleum (kein FSC/PEFC)

Konstruktionsmerkmale Zarge

Zarge:	ohne Zarge
--------	------------



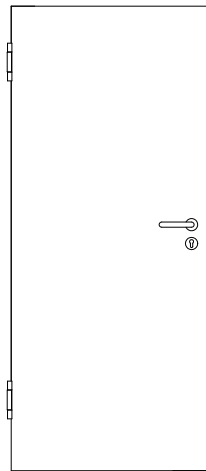

A_SD_TB-OZ-1FLG_SH_STU_SD-T-42.pdf

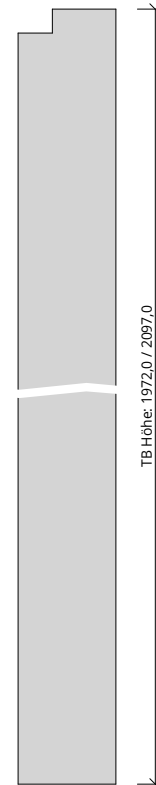

H_SD_TB-OZ-1FLG_SH_STU_SD-T-42.pdf

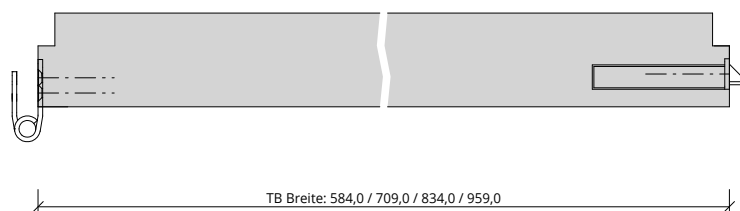

Q_SD_TB-OZ-1FLG_SH_STU_SD-T-42.pdf



Klassifizierung

Schallschutz:	Rw >= 42dB nach DIN 4109
Klimaklasse:	KL2 (Prüfklima KKL-II nach RAL-GZ 426) (Aufbemusterung KKL-III möglich)
Wärmedämmung:	U-Wert ca. 1,60 W/m²K (gültig für Türen mit Klimaklasse 3)
PEFC:	85% PEFC ZERTIFIZIERT DIN-PEFC-COC-000620 (je nach Oberfläche)

PRÜM-Produktsortiment

BASIC:	nicht möglich
STANDARD:	<input type="checkbox"/> TB-DA, <input type="checkbox"/> TB-DQ, <input type="checkbox"/> DIN-LA, <input type="checkbox"/> TB-LA1, <input type="checkbox"/> TB-LA2 mittig, <input type="checkbox"/> TB-LA3 mittig
ELEGANCE:	<input type="checkbox"/> Classic: nicht möglich, <input type="checkbox"/> Profila: ohne LA möglich, <input type="checkbox"/> Modena: ohne LA möglich, <input type="checkbox"/> Primo: ohne LA möglich
LIFESTYLE:	<input type="checkbox"/> Blackline, <input type="checkbox"/> Blackline Piktogramme
ROYAL:	Alle Varianten (ohne LA / DIN-LA / LA1 / LA2 / LA3)
GANZGLAS:	nicht möglich

Konstruktionsmerkmale Türblatt

Türblatt:	SD-T-42, Schallschutztür SK3 nach DIN 4109, kartonverpackt
Beanspruchungsgruppe:	Klasse S (RAL MEB-S)
TB-Maße stumpf (bxh):	584 - 1209 x 1722 - 2222
Kürzbarkeit:	20mm
Dicke:	ca. 61,5mm
Flächengewicht:	ca. 37,5 kg/m²
Innenlage:	Sandwicheinlage
Rahmen:	Massivholzrahmen mit aufrechtem Stabilisator
Absperrung:	HDF- Platte
Falz:	stumpf mit Gegenfällung
Kantenprofil:	<input type="checkbox"/> Eckig Stumpf GF (Rahmenholz lackiert oder Melaminkante), <input type="checkbox"/> Stumpf GF mit Premiumkante PK2 (Falz mind. 11x11)
Bodendichtung:	ohne Bodendichtung
Schloss:	Schloss mit PZ-Stanzung (8/80/72)
Bänder:	Anschraubband mit 160mm Bandlänge, matt vernickelt
Kennzeichnung:	gemäß Zulassung, Typenschild im Falz auf der Bandseite
Oberflächenart TB:	<input type="checkbox"/> CPL, <input type="checkbox"/> G-TEC®, <input type="checkbox"/> Lack, <input type="checkbox"/> Schichtstoff, <input type="checkbox"/> Linoleum (kein FSC/PEFC)

Konstruktionsmerkmale Zarge

Zarge:	ohne Zarge
--------	------------



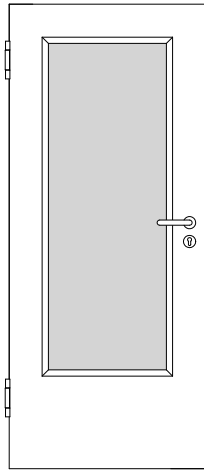

A_SD_TB-OZ-1FLG_SH_STU_SD-T-42-LA.pdf

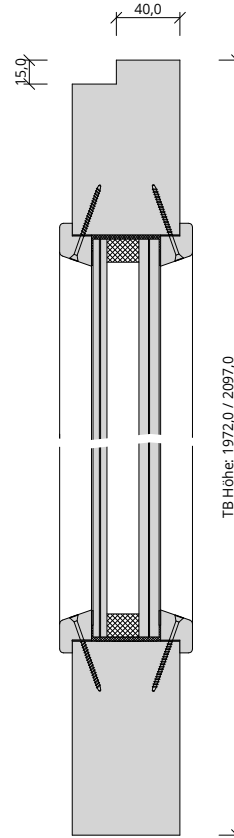

H_SD_TB-OZ-1FLG_SH_STU_SD-T-42-LA.pdf

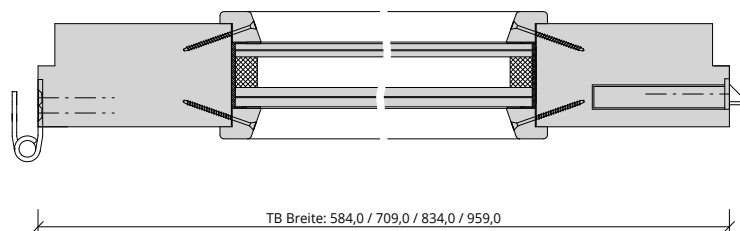

Q_SD_TB-OZ-1FLG_SH_STU_SD-T-42-LA.pdf



Klassifizierung

Schallschutz:	Rw >= 42dB nach DIN 4109
Klimaklasse:	KL2 (Prüfklima KKL-II nach RAL-GZ 426) (Aufbemusterung KKL-III möglich)
PEFC:	85% PEFC ZERTIFIZIERT DINC-PEFC-COC-000620 (je nach Oberfläche)

PRÜM-Produktsortiment

BASIC:	nicht möglich
STANDARD:	<input type="checkbox"/> TB-DA, <input type="checkbox"/> TB-DQ, <input type="checkbox"/> DIN-LA, <input type="checkbox"/> TB-LA1, <input type="checkbox"/> TB-LA3 mittig
ELEGANCE:	nicht möglich
LIFESTYLE:	<input type="checkbox"/> Blackline, <input type="checkbox"/> Blackline Piktogramme
ROYAL:	Alle Varianten (DIN-LA / LA1 / LA3 mittig)
GANZGLAS:	nicht möglich

Konstruktionsmerkmale Türblatt

Türblatt:	SD-T-42-LA, Schallschutztür SK3 nach DIN 4109, kartonverpackt
Beanspruchungsgruppe:	Klasse S (RAL MEB-S)
TB-Maße stumpf (bxh):	584 - 1209 x 1722 - 2222
Kürzbarkeit:	20mm
Dicke:	ca.68,0mm
Flächengewicht:	je nach Variante und Lichtausschnitt
Innenlage:	Sandwicheinlage
Rahmen:	Massivholzrahmen mit aufrechtem Stabilisator
Absperrung:	HDF- Platte
Falz:	stumpf mit Gegenfällzung
Kantenprofil:	<input type="checkbox"/> Eckig Stumpf GF (Rahmenholz lackiert oder Melaminkante), <input type="checkbox"/> Stumpf GF mit Premiumkante PK2 (Falz mind. 11x11)
Bodendichtung:	ohne Bodendichtung
Schloss:	Schloss mit PZ-Stanzung (8/80/72)
Bänder:	Anschraubband mit 160mm Bandlänge, matt vernickelt
Kennzeichnung:	gemäß Zulassung, Typenschild im Falz auf der Bandseite
Lichtausschnitt:	LA mit passender Glasleiste (fertig verglast)
Glas Türblatt:	Spezial- Isolierglasscheibe mit VSG- Sicherheitsglas - 41,5mm
Oberflächenart TB:	<input type="checkbox"/> CPL, <input type="checkbox"/> G-TEC®, <input type="checkbox"/> Lack, <input type="checkbox"/> Schichtstoff, <input type="checkbox"/> Linoleum (kein FSC/PEFC)

Konstruktionsmerkmale Zarge

Zarge:	ohne Zarge
--------	------------



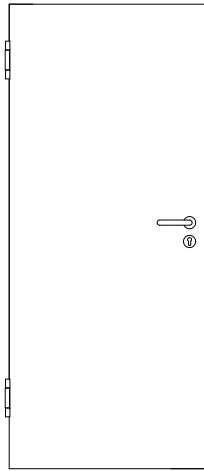

A_SD_TB-OZ-1FLG_SH_STU_SD-T-47.pdf

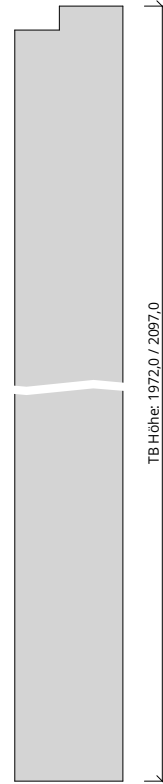

H_SD_TB-OZ-1FLG_SH_STU_SD-T-47.pdf

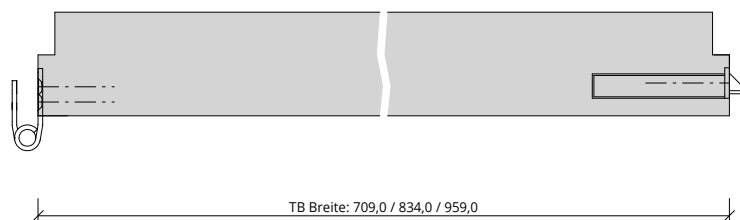

Q_SD_TB-OZ-1FLG_SH_STU_SD-T-47.pdf



Klassifizierung

Schallschutz:	Rw >= 47dB nach DIN 4109
Klimaklasse:	KL2 (Prüfklima KKL-II nach RAL-GZ 426) (Aufbemusterung KKL-III möglich)
Wärmedämmung:	U-Wert ca. 1,60 W/m²K (gültig für Türen mit Klimaklasse 3)
PEFC:	85% PEFC ZERTIFIZIERT DIN-PEFC-COC-000620 (je nach Oberfläche)

PRÜM-Produktsortiment

BASIC:	nicht möglich
STANDARD:	<input type="checkbox"/> TB-DA, <input type="checkbox"/> TB-DQ
ELEGANCE:	<input type="checkbox"/> Classic: nicht möglich, <input type="checkbox"/> Profila: ohne LA möglich, <input type="checkbox"/> Modena: ohne LA möglich, <input type="checkbox"/> Primo: ohne LA möglich
LIFESTYLE:	<input type="checkbox"/> Blackline, <input type="checkbox"/> Blackline Piktogramme
ROYAL:	Alle Varianten ohne LA
GANZGLAS:	nicht möglich

Konstruktionsmerkmale Türblatt

Türblatt:	SD-T-47, Schallschutztür SK4 nach DIN 4109, kartonverpackt
Beanspruchungsgruppe:	Klasse S (RAL MEB-S)
TB-Maße stumpf (bxh):	709 - 1209 x 1847 - 2222
Kürzbarkeit:	20mm
Dicke:	ca.68,0mm
Flächengewicht:	ca. 46,5 kg/m²
Innenlage:	Sandwicheinlage
Rahmen:	Massivholzrahmen mit aufrechtem Stabilisator
Absperrung:	HDF- Platte
Falz:	stumpf mit Gegenfällung
Kantenprofil:	<input type="checkbox"/> Eckig Stumpf GF (Rahmenholz lackiert oder Melaminkante), <input type="checkbox"/> Stumpf GF mit Premiumkante PK2 (Falz mind. 11x11)
Bodendichtung:	ohne Bodendichtung
Schloss:	Schloss mit PZ-Stanzung (8/80/72)
Bänder:	Anschraubband mit 160mm Bandlänge, matt vernickelt
Kennzeichnung:	gemäß Zulassung, Typenschild im Falz auf der Bandseite
Oberflächenart TB:	<input type="checkbox"/> CPL, <input type="checkbox"/> G-TEC®, <input type="checkbox"/> Lack, <input type="checkbox"/> Schichtstoff, <input type="checkbox"/> Linoleum (kein FSC/PEFC)

Konstruktionsmerkmale Zarge

Zarge:	ohne Zarge
--------	------------

